

ТЫ ЗДЕСЬ ГЛАВНЫЙ.

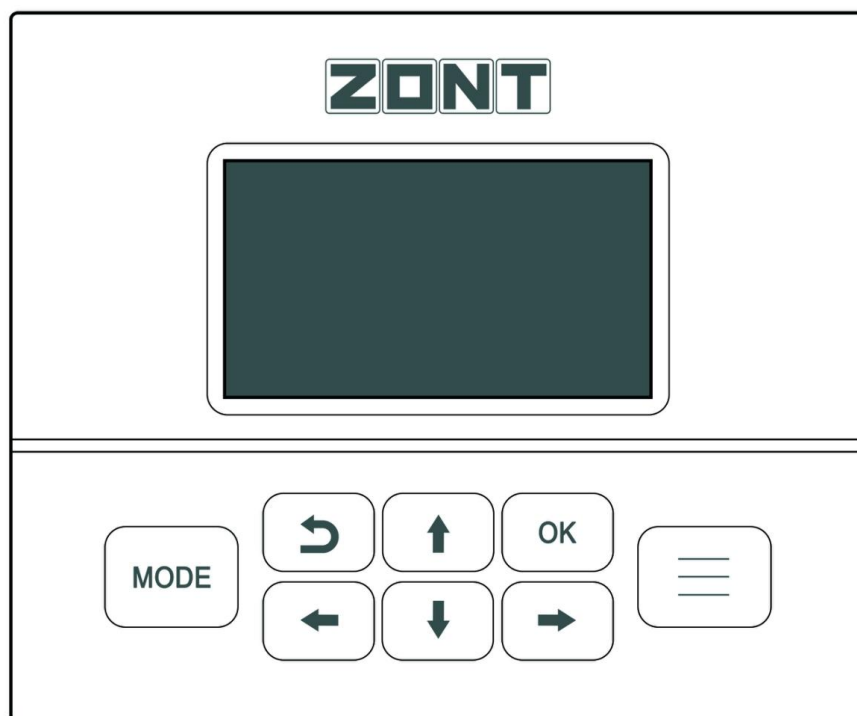

ПАНЕЛЬ УПРАВЛЕНИЯ
с ЖК-дисплеем

ZONT МЛ-753 wi-fi



ТЕХНИЧЕСКАЯ ДОКУМЕНТАЦИЯ

ML.TD.ML753wi-fi.001

СОДЕРЖАНИЕ

Паспорт изделия	4
1. Назначение устройства	5
2. Функциональные возможности	6
3. Технические характеристики	6
4. Комплект поставки	7
5. Соответствие стандартам	7
6. Условия транспортировки и хранения	7
7. Ресурс оборудования и гарантии производителя	8
8. Производитель	8
9. Свидетельство о приемке	8
Руководство пользователя	9
О документе	9
Об устройстве	10
Использование по назначению	10
1. Назначение	10
2. Подключение	10
2.1 Разъемы	10
2.2 Подключение основного питания	11
2.3 Сопряжение по Wi-Fi	11
2.4 Сопряжение по проводным интерфейсам	12
2.4.1 ZONT SMART NEW, SMART 2.0	13
Интерфейс K-Line	13
Интерфейс RS-485	13
2.4.2 ZONT H-1V NEW, H-1V.02	15
Интерфейс K-Line	15
Интерфейс RS-485	16
2.4.3 ZONT H700+ PRO	17
Интерфейс K-Line	17
Интерфейс RS-485	17
2.4.4 ZONT H1000+ PRO	18
Интерфейс K-Line	18
Интерфейс RS-485	19
2.4.5 ZONT H1500+ PRO	20
Интерфейс RS-485	20
2.4.6 ZONT H2000+ PRO	21
Интерфейс K-Line	21
Интерфейс RS-485	21
2.4.7 ZONT Climatic	22
Интерфейс RS-485	22
3. Описание меню, кнопок управления и настроек	22
3.1 Дисплей	23

3.2 Кнопки управления	24
3.3 Описание символов отображаемых на дисплее панели	24
3.4 Ввод (коррекция) целевой температуры для режима отопления в контуре	26
3.5. Меню настроек	27
3.5.1 Выбор контура	27
3.5.2 Текущие температуры контура	27
3.5.3 Настройки	28
3.5.4 Сервис	30
3.5.5 О приборе	31
ПРИЛОЖЕНИЯ	32
Приложение 1. Гарантийные обязательства и ремонт	32



ТЫ ЗДЕСЬ ГЛАВНЫЙ.



ПАНЕЛЬ УПРАВЛЕНИЯ с ЖК-дисплеем

ZONT МЛ-753 wi-fi

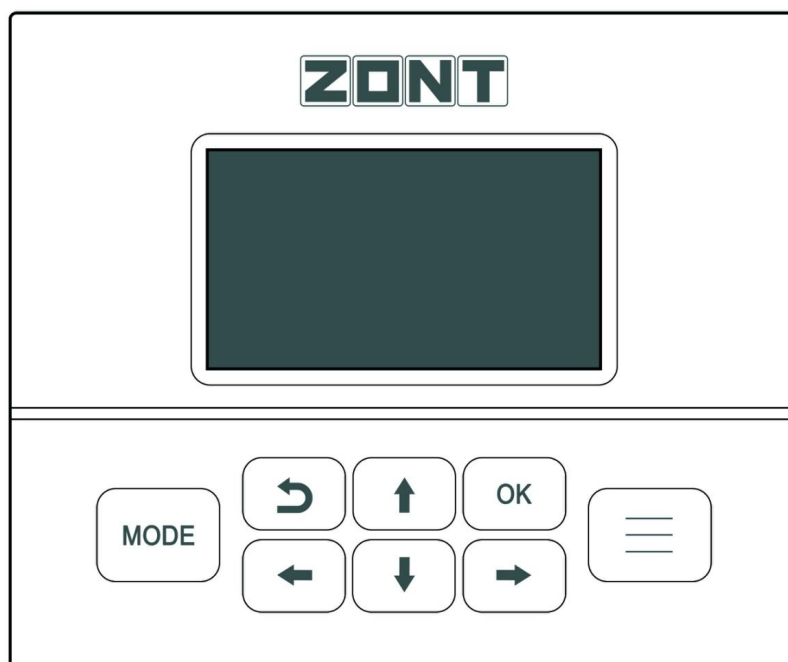

ПАСПОРТ ИЗДЕЛИЯ

ML.TD.ML753wi-fi.001

Паспорт изделия

Уважаемые пользователи!

Вы приобрели технически сложное устройство для автоматизации котельной вашего дома с широкими функциональными возможностями. Грамотное подключение устройства потребует от Вас специальных знаний о системе отопления, опыта монтажа низковольтного оборудования и настройки программируемых контроллеров.

Мы постарались максимально упростить и сделать интуитивными все настройки Контроллера. Однако если на определенном этапе Вы поймете, что Вашей квалификации недостаточно, пожалуйста, обратитесь за помощью к сертифицированным специалистам. Контакты размещены на [сайте](#) в разделе "[Где установить](#)", а также на **Бирже специалистов ZONT**



Библиотека ZONT
support.microline.ru



Биржа специалистов
lk.microline.ru/workers

Желаем Вам успеха в реализации Ваших идей!

С уважением, МИКРО ЛАЙН.

1. Назначение устройства

Панель управления ZONT МЛ-753 wi-fi арт. ML00006132 (далее Панель) предназначена для ручного управления работой приборов ZONT без использования мобильной связи и интернета. Функциональность панели, описанная в данной документации, поддерживается в полном объеме на следующих моделях ZONT:

- отопительный термостат SMART NEW;
- отопительный термостат H-1V NEW;
- отопительный термостат BT-2;
- отопительный контроллер ZONT Connect+;
- отопительный контроллер Baxi Connect+;
- отопительный контроллер SMART 2.0;
- отопительный контроллер H-1V.02;
- универсальный контроллер H700+PRO;
- универсальный контроллер H1000+ PRO;
- универсальный контроллер H1500+PRO;
- универсальный контроллер H2000+ PRO;
- универсальный контроллер H1000+;

- автоматический регулятор Climatic 1.1, 1.2, 1.3.

2. Функциональные возможности

- контроль расчетной и фактической температуры котла;
- контроль целевых и фактических температур в контурах Отопления и ГВС;
- контроль уличной температуры;
- изменение целевой температуры в контурах Отопления и ГВС ;
- переключение заданных режимов Отопления в контурах Отопления и ГВС;
- индикация аварии котла;
- индикация работы котла в режиме нагрева;
- индикация состояния связи с сервером ZONT

ВНИМАНИЕ!!! На дисплее Панели может отображаться не более 10-ти контуров системы отопления. Если в конфигурации создано больше 10-ти контуров, то выбор доступных для отображения выполняется в настройке каждого контура из веб-сервиса (мобильного приложения):

Дополнительные параметры

Использование внешнего термостата ?

Не выбран ▼

Не снимать запрос тепла ?

Не отображать на панели отопления

Переход зима/лето ?

Контуров, отмеченные выбором, не будут отображаться на дисплее панели управления.

3. Технические характеристики

Напряжение питания

Основное питание: внешний источник стабилизированного питания напряжением +12В – +24 В постоянного тока.

Потребляемая мощность: не более 3 Вт

Максимальный потребляемый ток: 0,5 А

Канал и интерфейсы связи с автоматикой ZONT:

- **Wi-Fi** – основной канал связи. Частотный диапазон 2,4 ГГц, 802.11 b/g/. Используется для обмена данными между устройствами в локальной сети;
- **K-Line** – дополнительный канал связи. Цифровой однопроводный интерфейс для обмена данными между устройствами в локальной сети. Протокол закрытый, приватный;
- **RS-485** – дополнительный канал связи. Цифровой двухпроводный интерфейс для обмена данными между устройствами в локальной сети. Протокол закрытый, приватный;

Корпус: пластиковый, с креплением на плоскую поверхность.

Габаритные размеры корпуса: (длина x ширина x высота) — 140 x 120 x 40 мм.

Размер упаковки: (длина x ширина x высота) — 223 x 150 x 87 мм.

Вес брутто: 0,3 кг.

Класс защиты по ГОСТ 14254-2015: IP20.

Диапазон рабочих температур: минус 25 °С — плюс 70 °С.

Максимально допустимая относительная влажность: 85 %.

4. Комплект поставки

Наименование	Количество
Панель ZONT МЛ-753 wi-fi	1 шт.
Блок питания в подрозетник	1 шт.
Паспорт изделия	1 шт.

5. Соответствие стандартам

Устройство по способу защиты человека от поражения электрическим током относится к классу защиты 0 по ГОСТ 12.2.007.0-2001.

Конструктивное исполнение устройства обеспечивает пожарную безопасность по ГОСТ IEC 60065-2013 в аварийном режиме работы и при нарушении правил эксплуатации.

Устройство соответствует требованиям технических регламентов таможенного союза ТР ТС 004/2011 "О безопасности низковольтного оборудования" и ТР ТС 020/2011 "Электромагнитная совместимость технических средств".

Для применения устройства не требуется получения разрешения на выделение частоты (Приложение 2 решения ГКРЧ № 07-20-03-001 от 7 мая 2007 г.).

Устройство изготовлено в соответствии с ТУ 4211-001-06100300-2017.

Сертификаты или декларации соответствия техническому регламенту и прочим нормативным документам можно найти на сайте www.zont-online.ru в разделе "Поддержка.Техническая документация".

6. Условия транспортировки и хранения

Устройство в упаковке производителя допускается перевозить в транспортной таре различными видами транспорта в соответствии с действующими правилами перевозки грузов.

Условия транспортирования — группа II по ГОСТ 15150 – 69 с ограничением воздействия пониженной температуры до минус 40 °С.

Условия хранения на складах поставщика и потребителя — группа II по ГОСТ 15150 – 69 с ограничением воздействия пониженной температуры до минус 40 °С.

7. Ресурс оборудования и гарантии производителя

Срок службы (эксплуатации) устройства – 5 лет.

Гарантийный срок – 12 месяцев с момента продажи или 24 месяца с даты производства устройства.

Полные условия гарантийных обязательств производителя в [Приложении 1. “Гарантийные обязательства и ремонт”](#).

8. Производитель

ООО «Микро Лайн»

Адрес: Россия, 607630, Нижегородская обл., г. Нижний Новгород, сельский пос. Кудьма, ул. Заводская, строение 2, помещение 1.

Тел./факс: +7 (831) 220-76-76

Служба технической поддержки: support@microline.ru

9. Свидетельство о приемке

Устройство проверено и признано годным к эксплуатации.

Модель _____ Серийный номер _____

Дата изготовления _____ ОТК (подпись/штамп) _____

ТЫ ЗДЕСЬ ГЛАВНЫЙ.



ПАНЕЛЬ УПРАВЛЕНИЯ с ЖК-дисплеем

ZONT МЛ-753 wi-fi

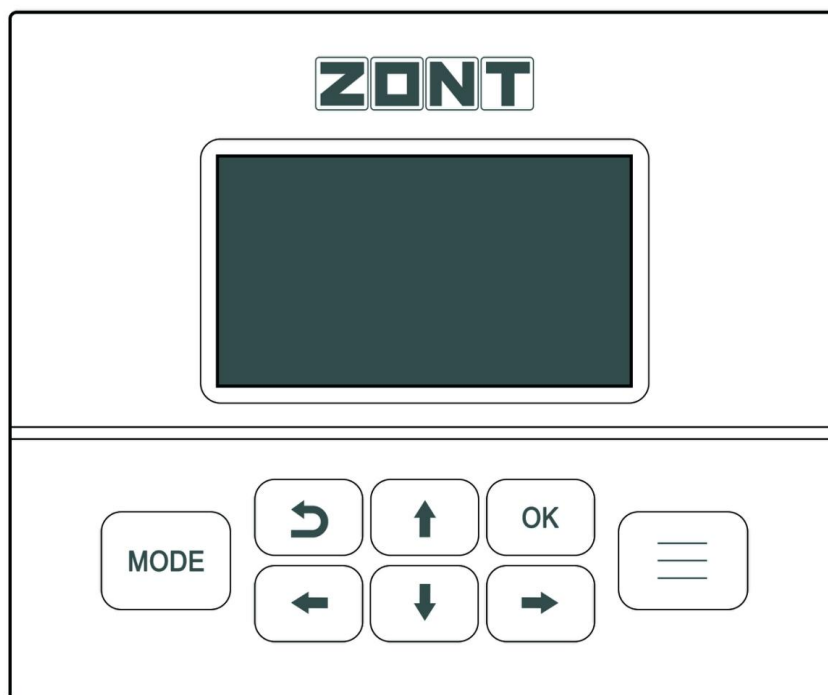

РУКОВОДСТВО ПОЛЬЗОВАТЕЛЯ

ML.TD.ML753wi-fi.001



Руководство пользователя

О документе

Уважаемые пользователи!

В настоящем документе приведена техническая информация на панель управления ZONT МЛ-753 wi-fi, далее в тексте Панель.

Обращаем Ваше внимание на то, что документ может обновляться и корректироваться производителем. Это связано с проводимыми модернизациями прибора, доработкой его функциональности и реализацией новых возможностей онлайн-сервиса ZONT.

В связи с этим тексты некоторых разделов могут изменяться и/или дополняться, а некоторые иллюстрации (скриншоты), представленные в документе, могут устареть.

Если Вы обнаружили ошибки и/или неточности — отправьте, пожалуйста, описание проблемы с указанием страницы документа на e-mail: support@microline.ru.

Актуальная версия документа доступна на сайте www.zont-online.ru в разделе “Поддержка. Техническая документация”. Документ доступен для чтения и скачивания в формате *.pdf.

Об устройстве

Использование по назначению

Панель предназначена для контроля работы системы отопления, управляемой автоматикой ZONT, а также ручного управления режимами отопления в каждом контуре. Использование Панели не по назначению может повлечь за собой повреждения прибора ZONT, подключенного к нему оборудования и других материальных ценностей.

Не снимайте и не деактивируйте никакие предохранительные и контрольные устройства котлов и системы отопления. Незамедлительно устраняйте свои и/или повреждения системы отопления или поручите это специалисту сервисной службы.

Производитель не несет ответственности за ущерб, возникший в результате использования Панели. Все риски по использованию Панели несет единолично пользователь.

1. Назначение

Основной задачей Панели является контроль работы и ручное управление автоматикой ZONT без использования мобильной связи и интернета. Для подключения Панели к приборам ZONT и обмена данными используется локальный канал связи Wi-Fi.

2. Подключение

2.1 Разъемы

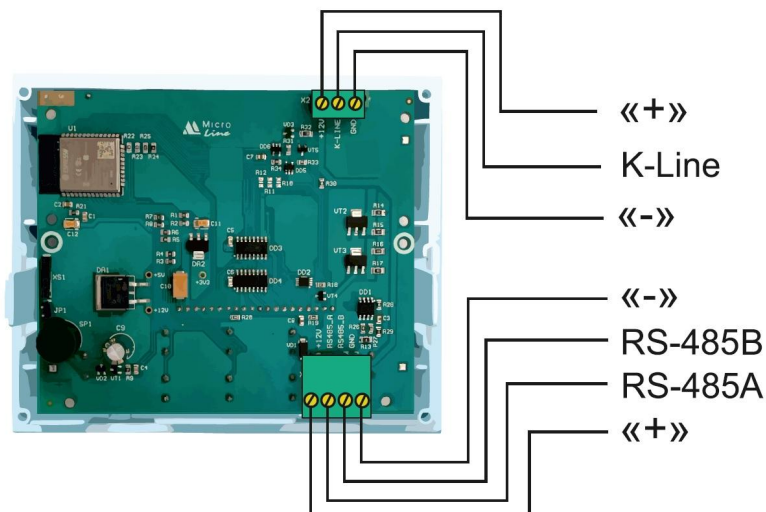

2.2 Подключение основного питания

В качестве источника основного питания Панели используется блок питания +12В – +24В (входит в комплект поставки). При подключении питания необходимо соблюдать полярность.

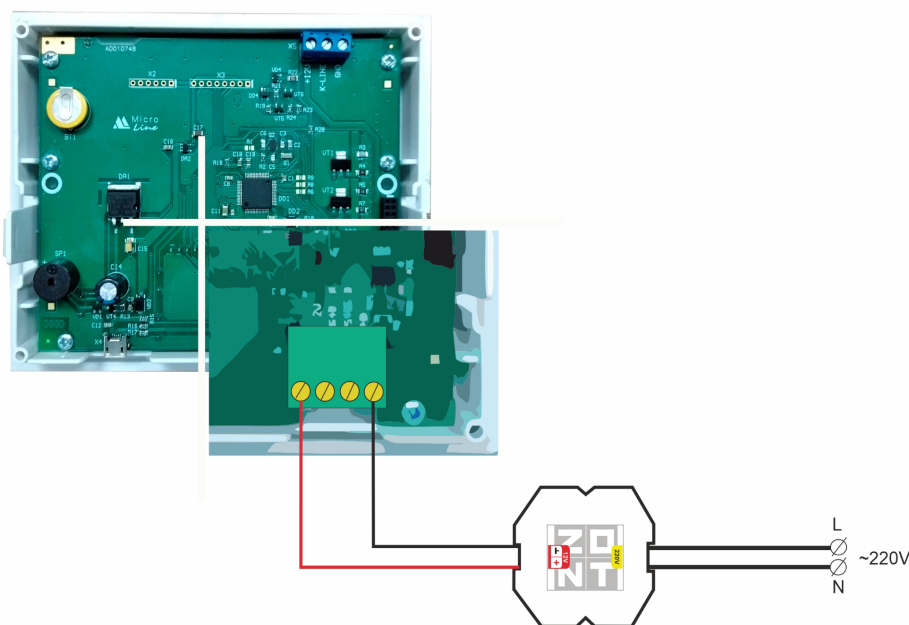

2.3 Сопряжение по Wi-Fi

Обмен данными с приборами автоматики ZONT осуществляется по локальной сети Wi-Fi.



Для подключения:

1. Нажмите на Панели кнопку “МЕНЮ”.
2. Выберите пункт “Настройки” и откройте раздел “Связь с панелью”.
3. Введите:
 - SSID (имя сети),
 - пароль сети,
 - имя локальной сети (подсеть), которую вы хотите создать.

Важно!!! Имя локальной сети должно совпадать с именем подсети, которая прописана в приборе ZONT, к которому подключается Панель.

Пример:

WiFi SSID **microline**

WiFi pass **PAROL12345**

Подсеть **ONE**

Данные в настройках в пункте «Связь с панелью» появляются только после того, как панель установит соединение с контроллером по Wi-Fi.

Примечание: При необходимости связь по Wi-Fi может быть организована по основной сети без организации подсети (имя подсети не указывается ни в Панели, ни в самом контроллере).

Допускается одновременная регистрация по каналу связи Wi-Fi до 3-х панелей.

2.4 Сопряжение по проводным интерфейсам

При отсутствии возможности использования канала связи Wi-Fi Панель может быть подключена к прибору автоматики ZONT по проводному интерфейсу. Допускается использовать или цифровой интерфейс K-Line, или цифровой интерфейс RS-485.

Допускается одновременное подключение по проводным интерфейсам до 3-х панелей.

Примечание:

Максимальная длина линии связи по RS-485 – не более 200 метров. При больших длинах рекомендуется устанавливать дополнительные резисторы 120 Ом между клеммами А и В с обоих концов линии и использовать кабель UTP (витую пару) CAT5.

Максимальная длина линии связи по K-Line – не более 15 метров

ВНИМАНИЕ!!! Несоблюдение требований нормативных документов при монтаже Панели может привести к сбоям в работе и/или выходу из строя Контроллера и оборудования, подключенного к Контроллеру, и, как следствие, может привести к неисправности системы отопления в целом.

ВНИМАНИЕ!!! Во избежание электрического повреждения внутренней схемы Панели и Контроллера все подключения необходимо производить при отключенном электропитании.

ВНИМАНИЕ!!! Монтаж и подключения должен выполнять специалист, имеющий соответствующую квалификацию, образование и опыт работы с аналогичным оборудованием.

ВНИМАНИЕ!!! Производитель не несет ответственности за выход из строя оборудования, подключенного к устройству.

2.4.1 ZONT SMART NEW, SMART 2.0

Интерфейс K-Line

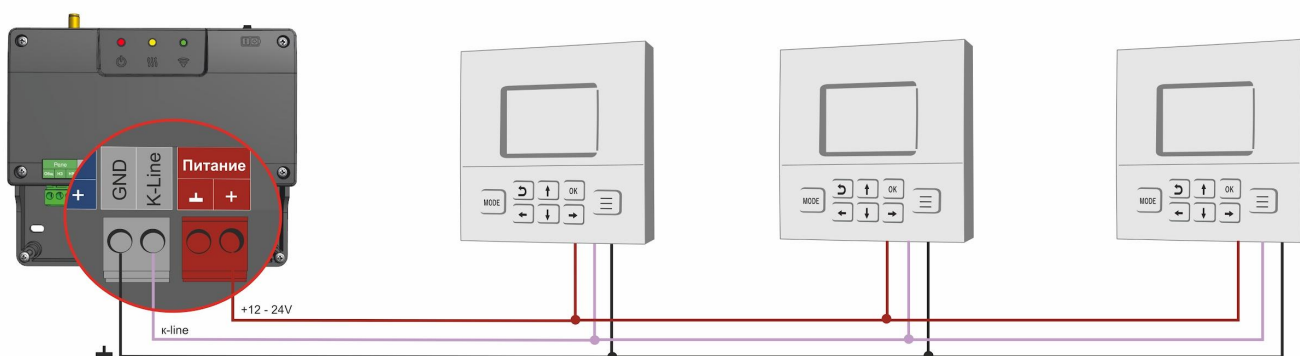
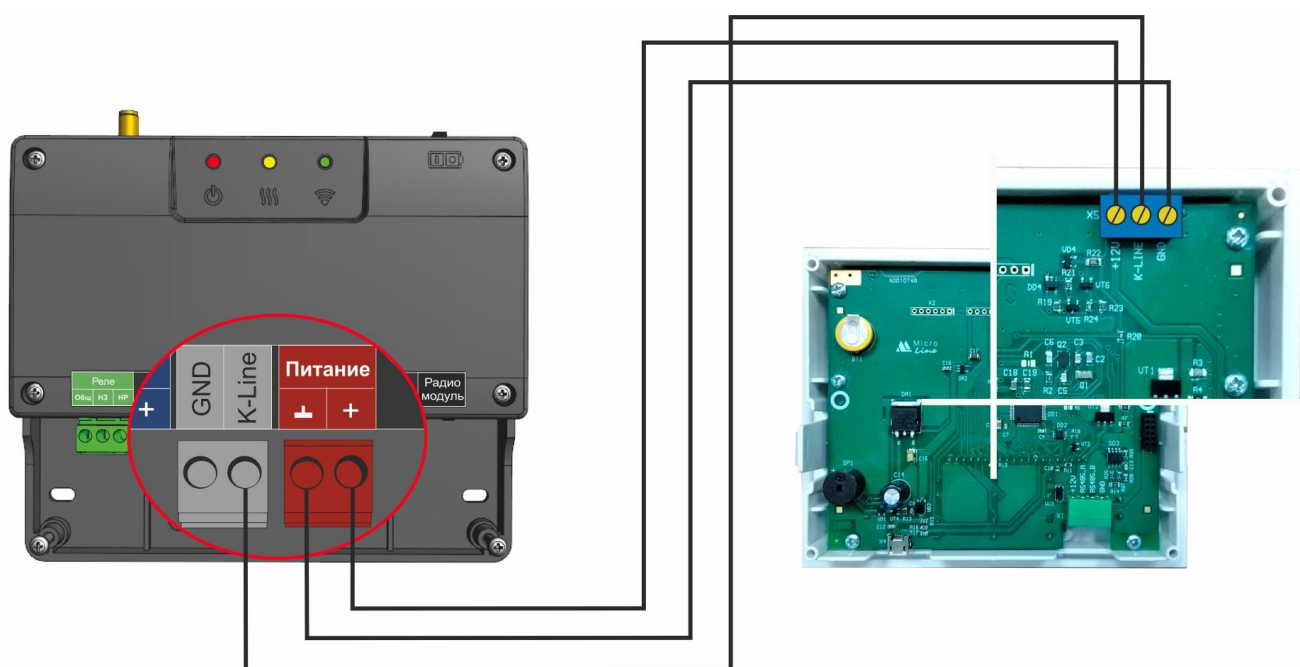

Интерфейс RS-485

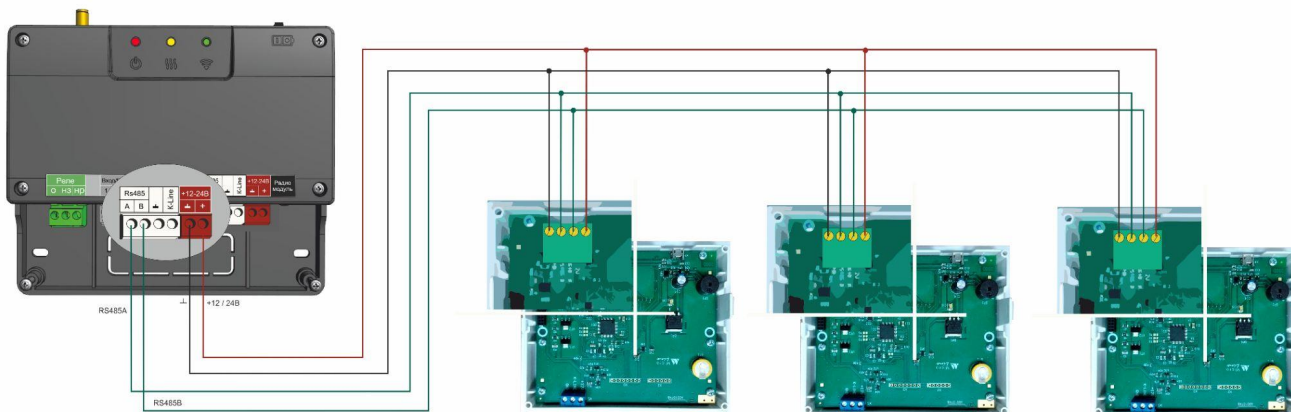
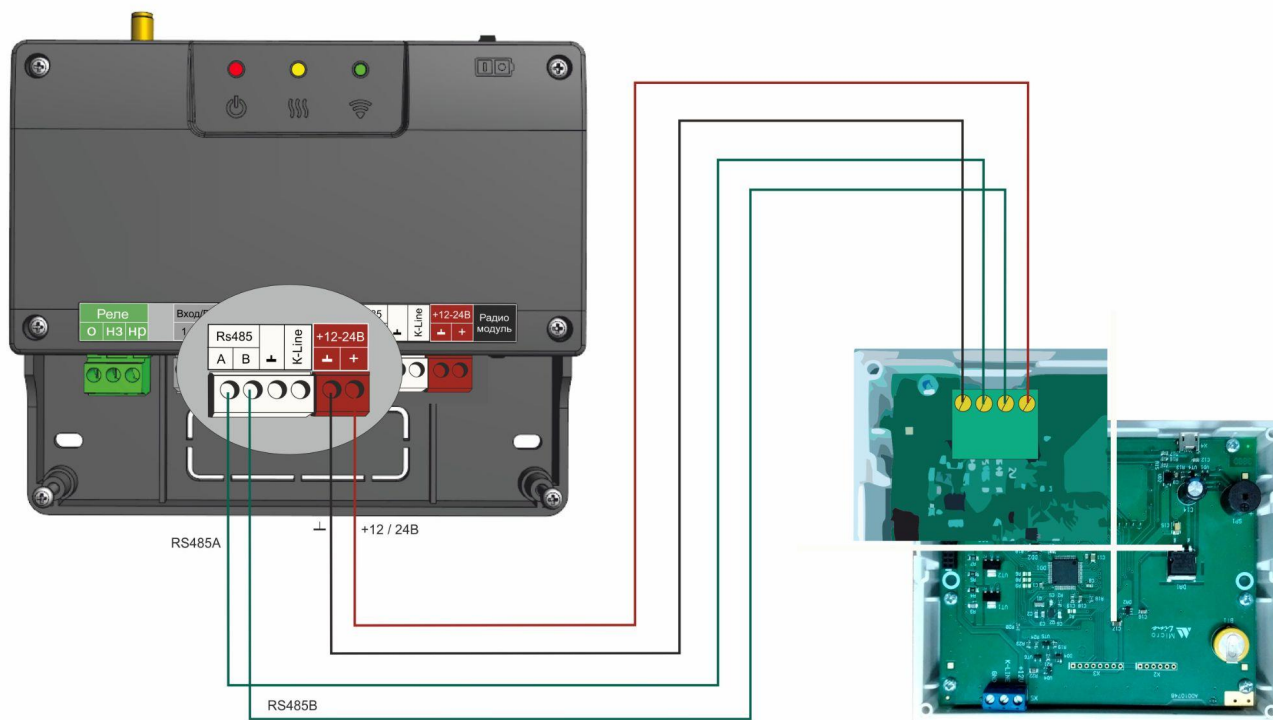

2.4.2 ZONT H-1V NEW, H-1V.02

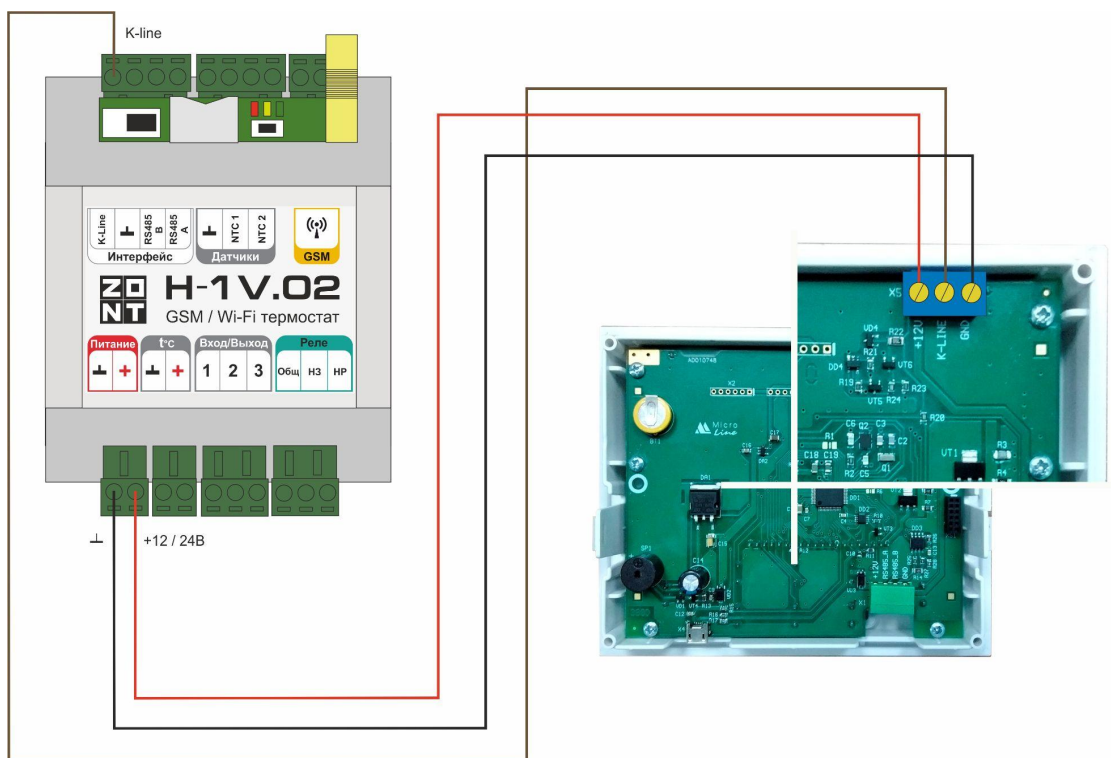

Интерфейс K-Line

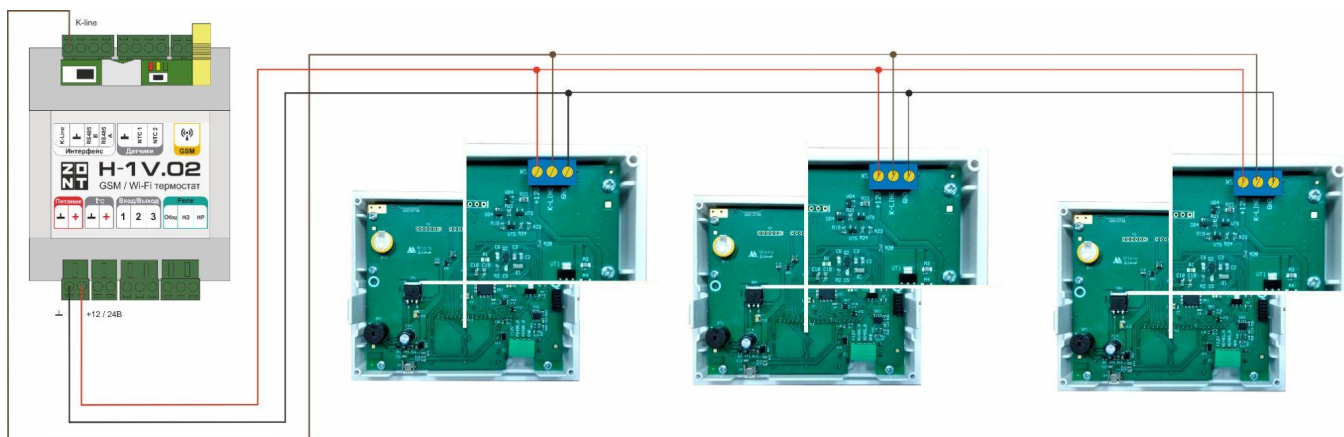

Интерфейс RS-485

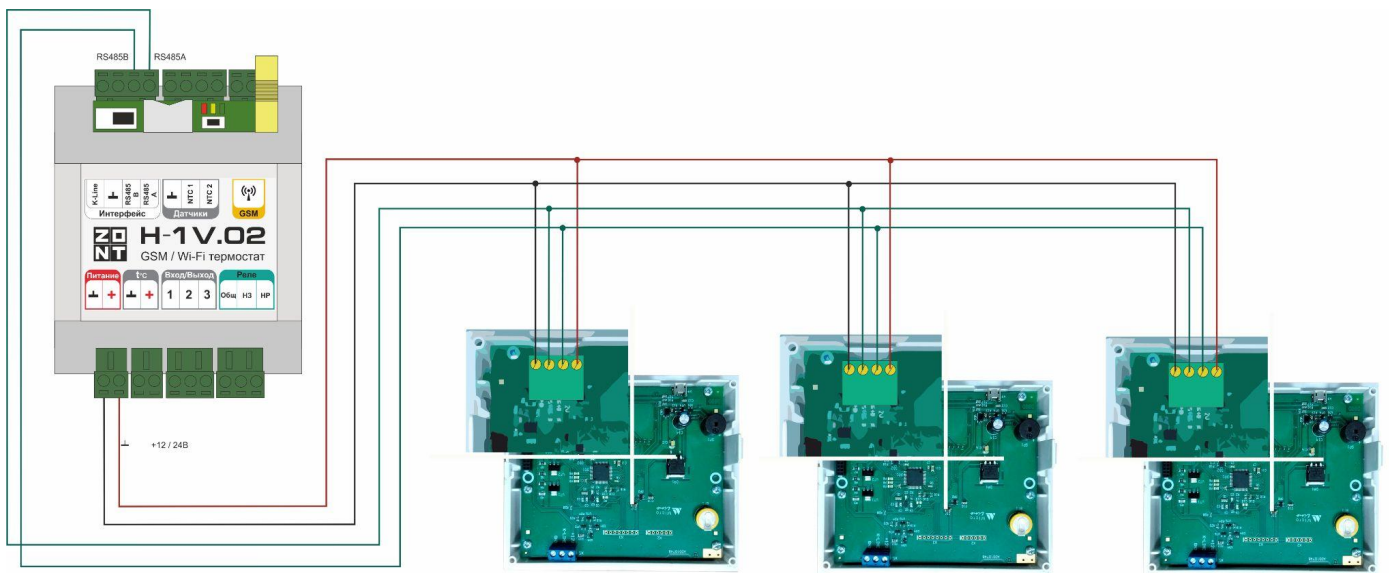
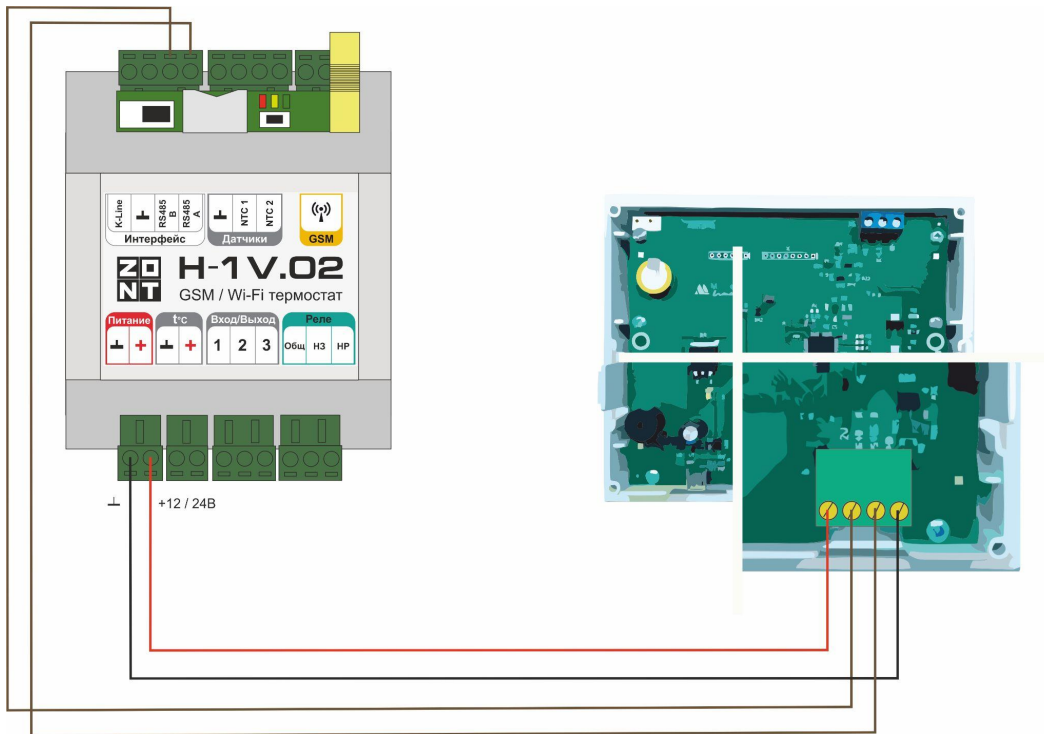

2.4.3 ZONT H700+ PRO

Интерфейс K-Line

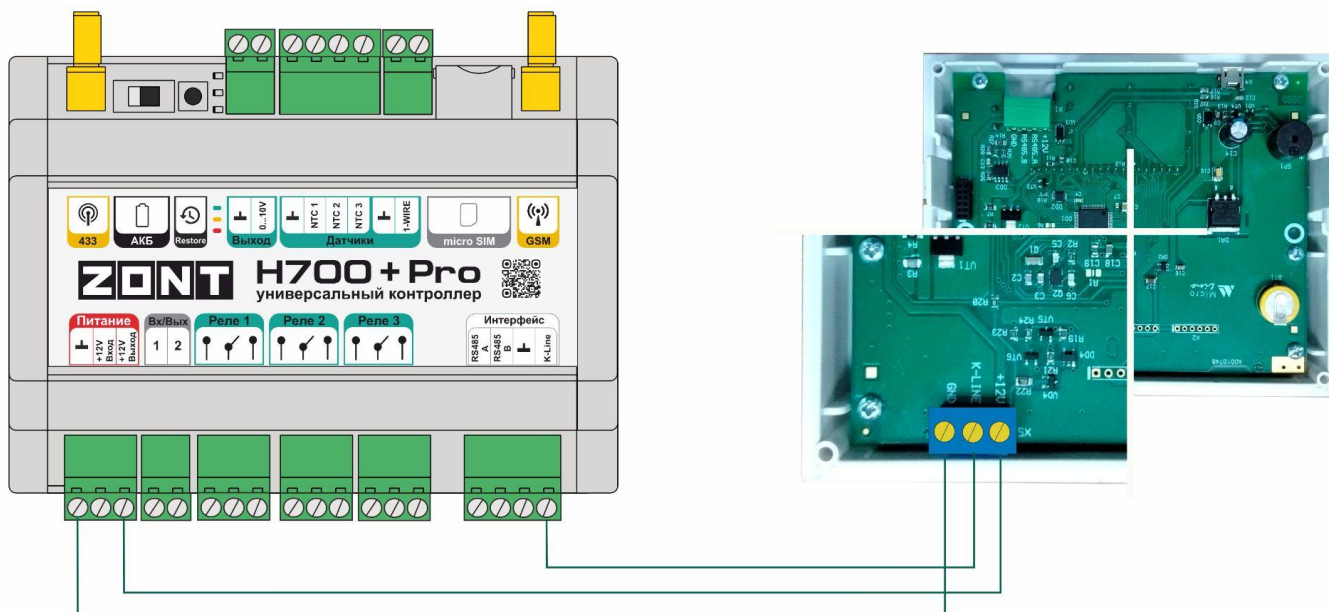

Интерфейс RS-485

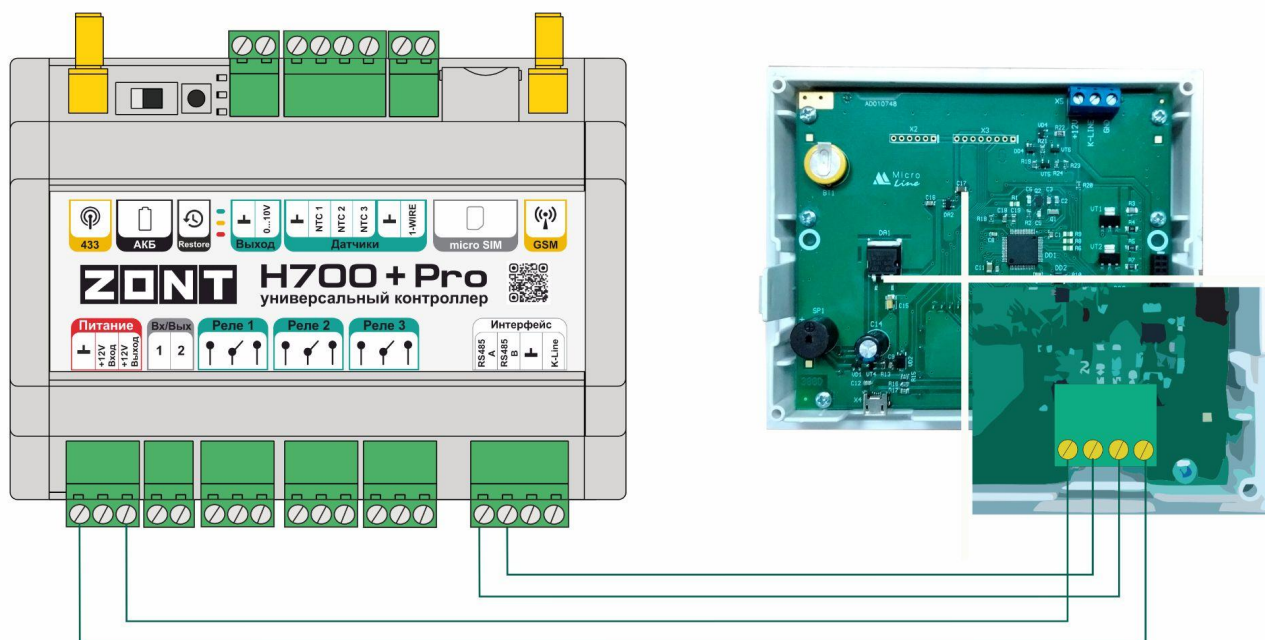

2.4.4 ZONT H1000+ PRO

Интерфейс K-Line

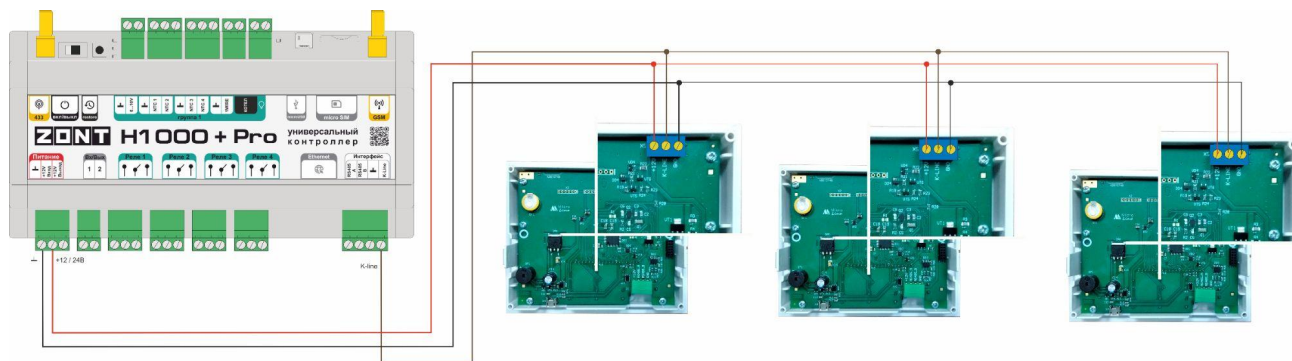
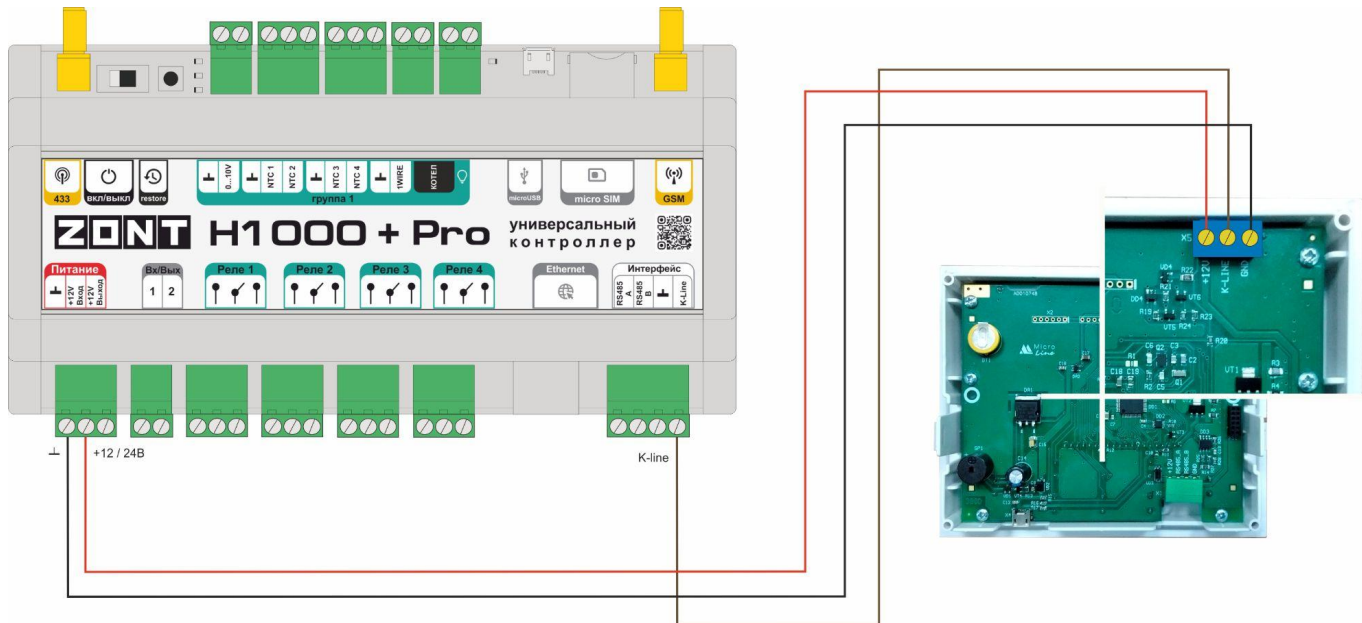

Интерфейс RS-485

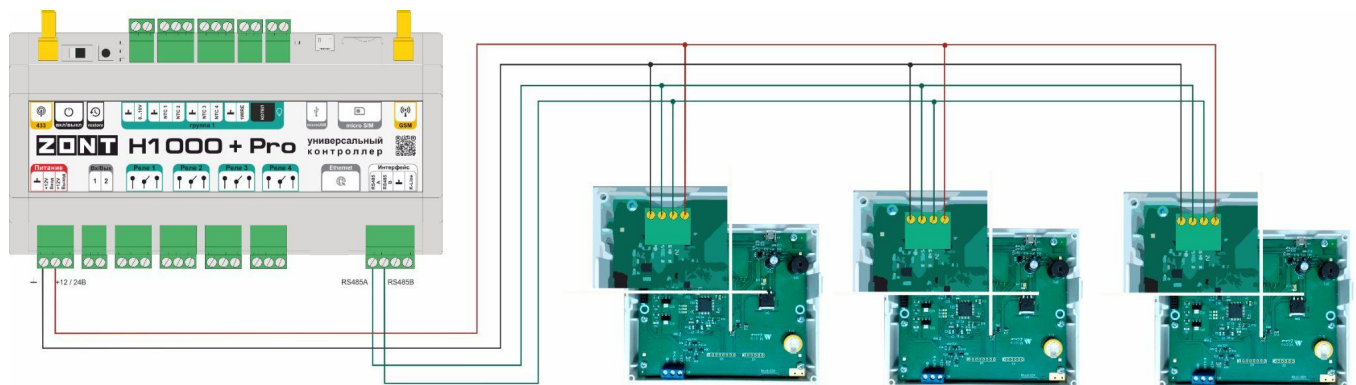
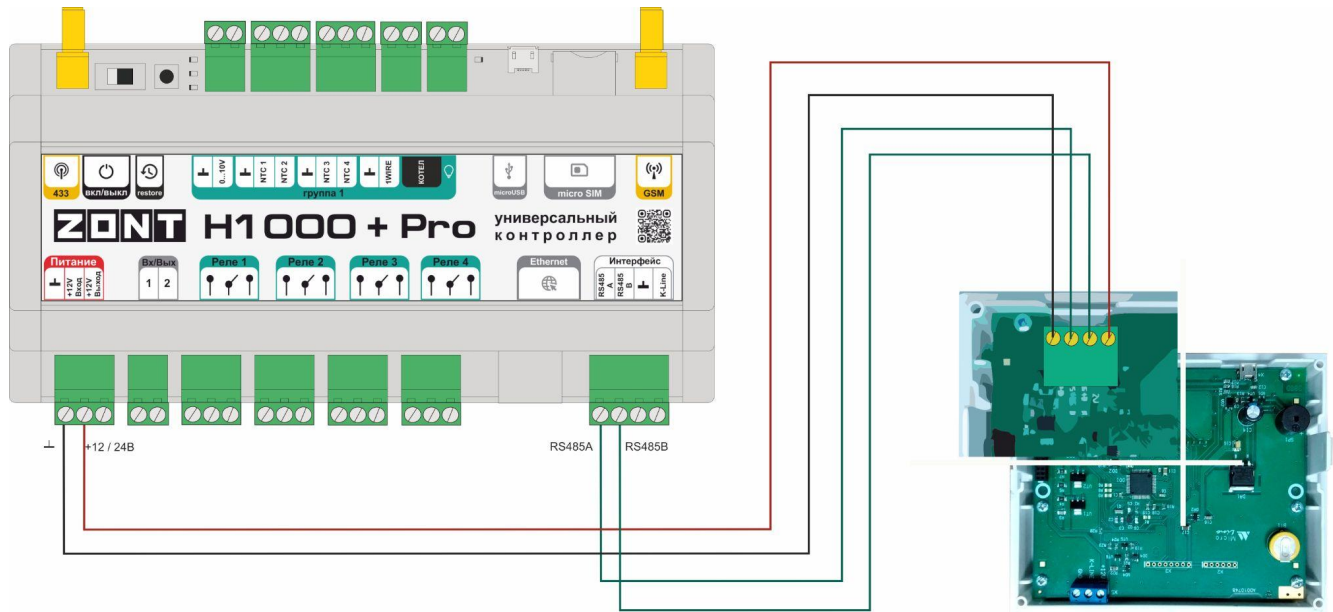

2.4.5 ZONT H1500+ PRO

Интерфейс RS-485

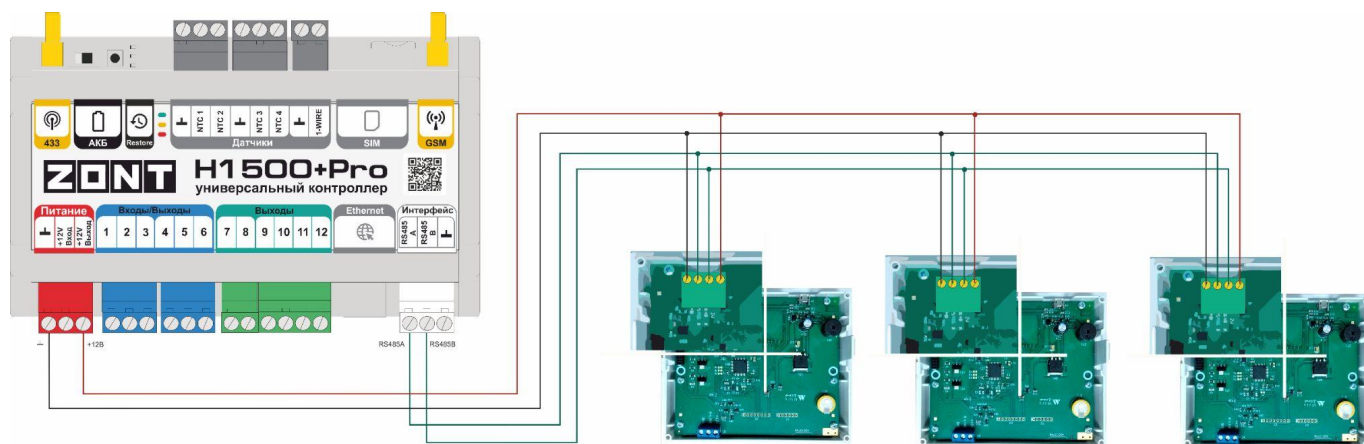
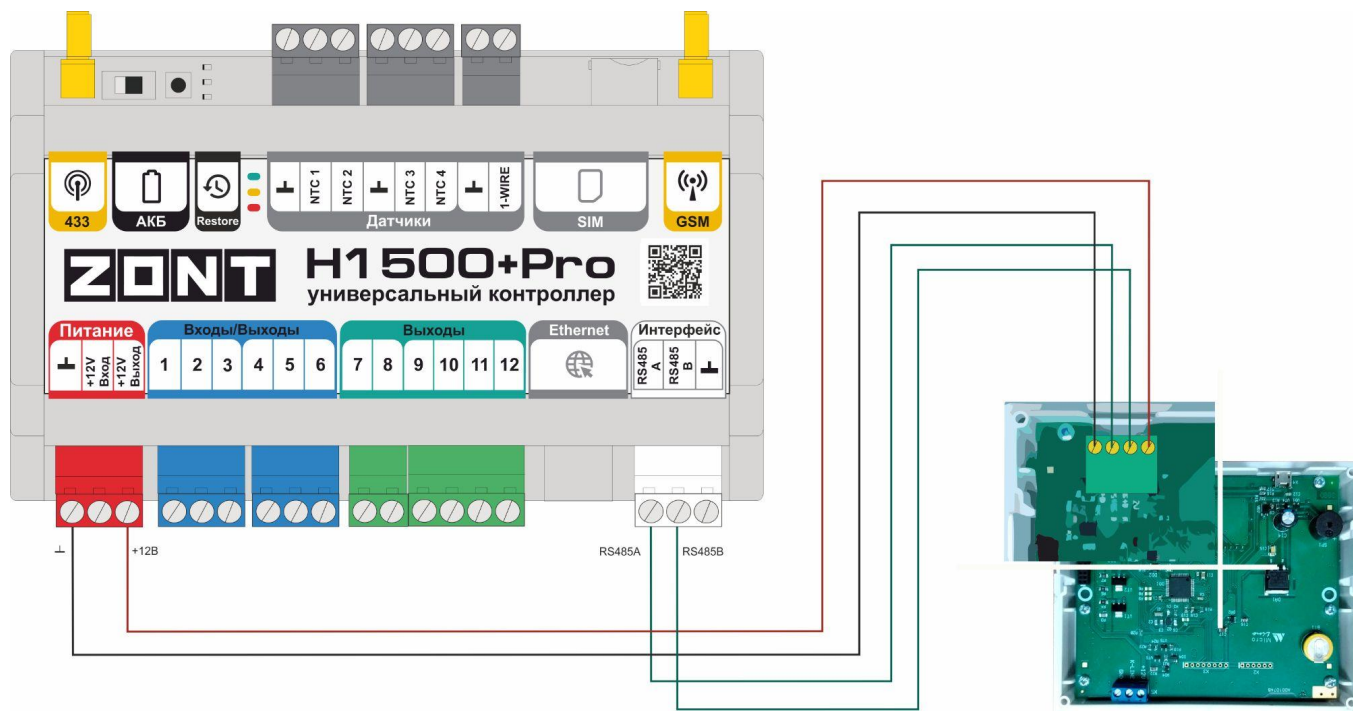

2.4.6 ZONT H2000+ PRO

Интерфейс K-Line

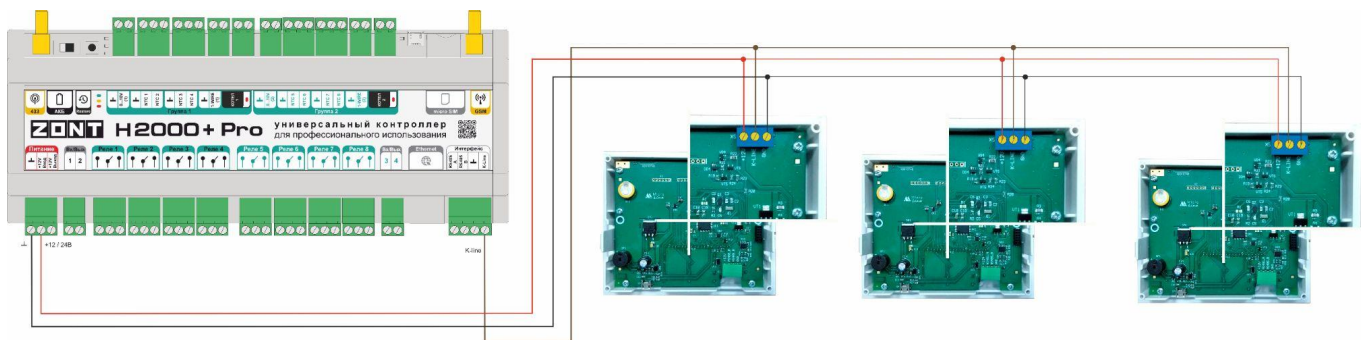
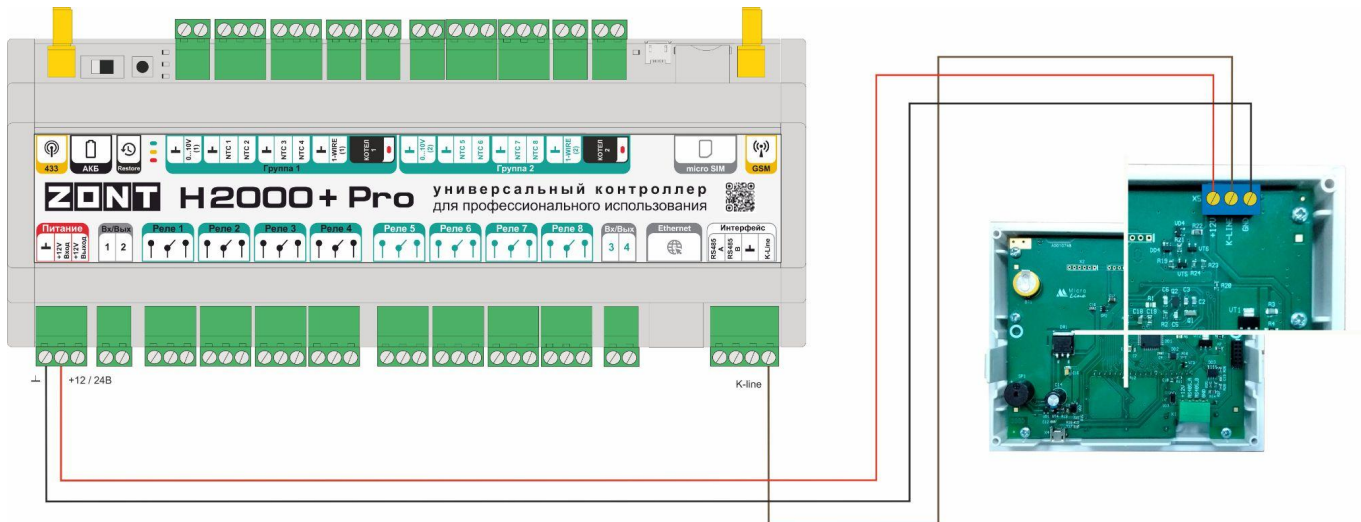

Интерфейс RS-485

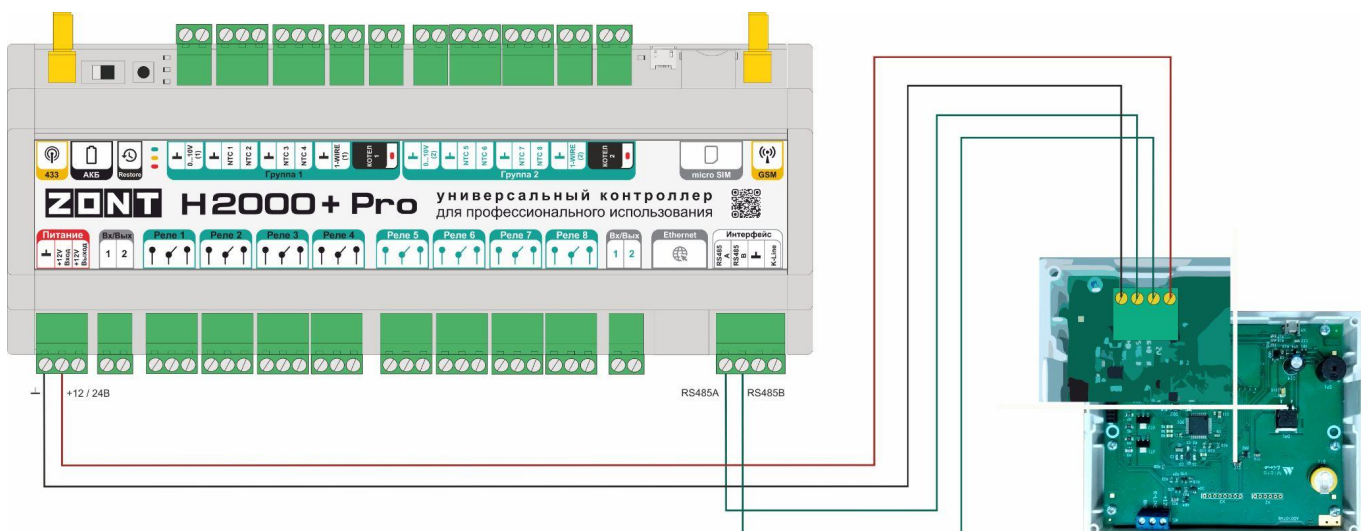

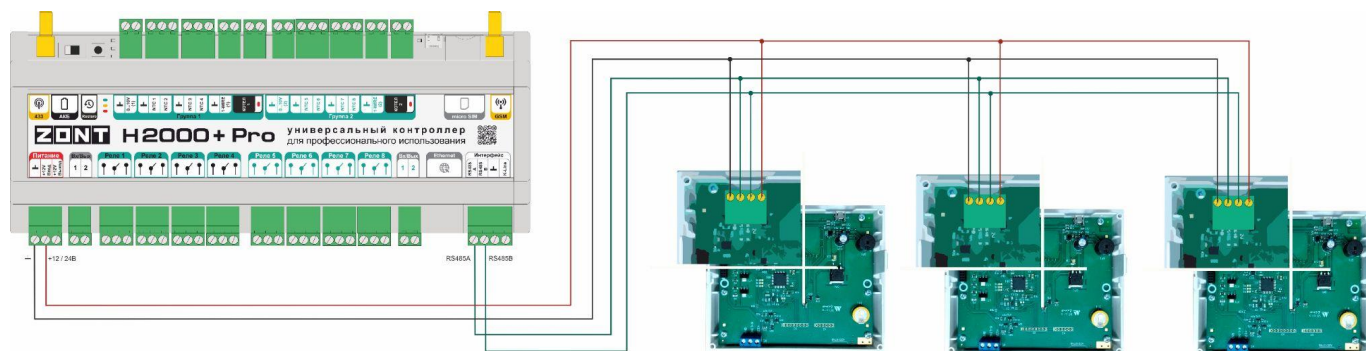

2.4.7 ZONT Climatic

Интерфейс RS-485

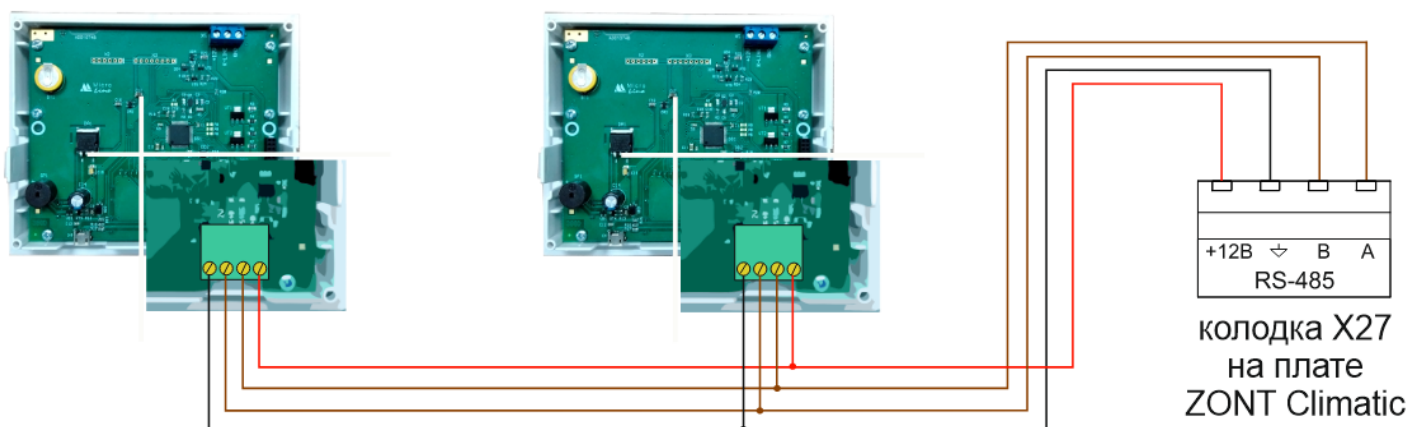

3. Описание меню, кнопок управления и настроек

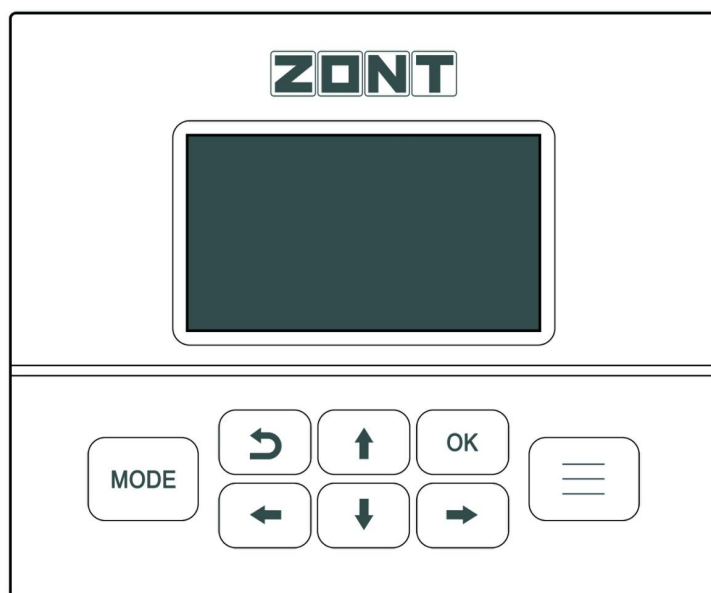

Панель управления имеет ЖК дисплей и кнопки управления.

3.1 Дисплей

На дисплее Панели отображается информация с параметрами работы одного контура системы отопления управляемой прибором автоматики ZONT. Для смены информации (контура) используются кнопки навигации.

Набор отображаемых параметров контура:



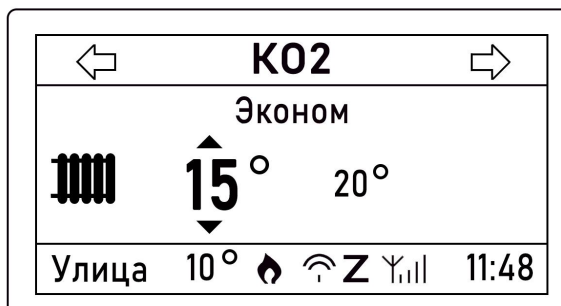
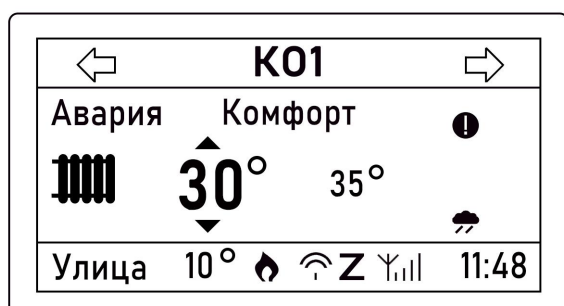

- действующий режим отопления;
- целевая температура;
- фактическое значение температуры по показаниям назначенного в контуре датчика;
- уличная температура по показаниям выбранного датчика или погодного сервера;
- статус работы: запрос тепла у контуров Отопления и ГВС, работа горелки или выхода для котлового контура;
- признак аварии котла;
- уровень сигнала и статус канала связи автоматики ZONT с сервером ZONT.

Главный экран дисплея визуально разделен на три информационные зоны:

- “СТРОКА КОНТУРА” – верхняя часть экрана, которая отображает название выбранного для контроля контура;
- “ПОЛЕ КОНТУРА” – средняя часть экрана, которая содержит информацию о параметрах работы контура: режим работы, тип контура, целевая температура, фактическое значение температуры, признак состояние контура (“Авария”, “Лето”, и др.);
- “СТРОКА СТАТУС” – нижняя часть экрана, которая содержит набор мониторинговых данных: температуру улицы, признак работы горелки котла / выхода управления котлом, состояние GSM и Wi-Fi связи, признак связи с сервером, информацию о текущем времени.





3.2 Кнопки управления



-  – кнопка “MODE” включает экран выбора предустановленных режимов отопления, действующих для всех контуров системы одновременно;
-  – кнопка “Возврат” используется для возврата к предыдущему состоянию меню;
-  – кнопка “OK” предназначена для подтверждения выбранного значения;
-  – кнопка “Меню” предназначена для доступа в меню настроек;
-  – кнопки навигации

3.3 Описание символов отображаемых на дисплее панели

СТРОКА СТАТУС

Символ	Значение
	Индикация “Запроса на тепло” в контуре потребителя или работы горелки/выхода в котловом
Авария	Индикация “Аварии” котла
	Индикация подключения к сети GSM и уровня сигнала
	Индикация подключения к сети Wi-Fi и уровень сигнала
Z	Индикация подключения к серверу ZONT
УЛИЦА	Индикация температуры на улице (значение всегда в левом углу)

ПОЛЕ КОНТУРА:

Символ	Значение
	Признак ручного ввода значения целевой температуры контура. Предустановленное настройкой режима отопления значение целевой температуры для ранее выбранного режима при ручном вводе не действует.
	Включение функции “Лето” в контуре. Символ всегда располагается слева от рабочего режима контура.

	<p>Признак выхода из строя датчика температуры в контуре и включения его работы в аварийном режиме. Символ отображается справа от названия контура.</p>
	<p>Тип контура горячего водоснабжения.</p>
	<p>Тип контура отопления.</p>
	<p>Признак управления контуром в режиме ПЗА.</p>

Примеры:

Контур управляется по теплоносителю или по воздуху

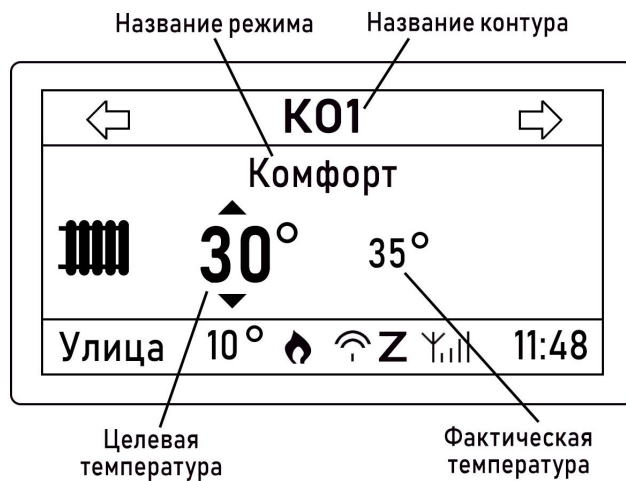

Контур управляется по теплоносителю или по воздуху при неисправном датчике

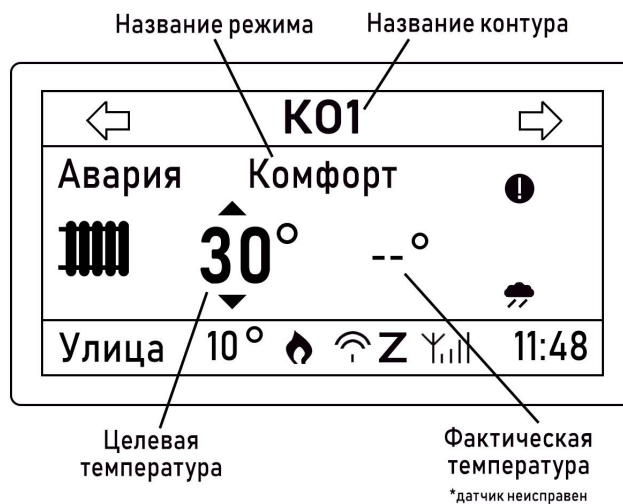

Контур управляется по ПЗА (текущая температура при этом не отображается)

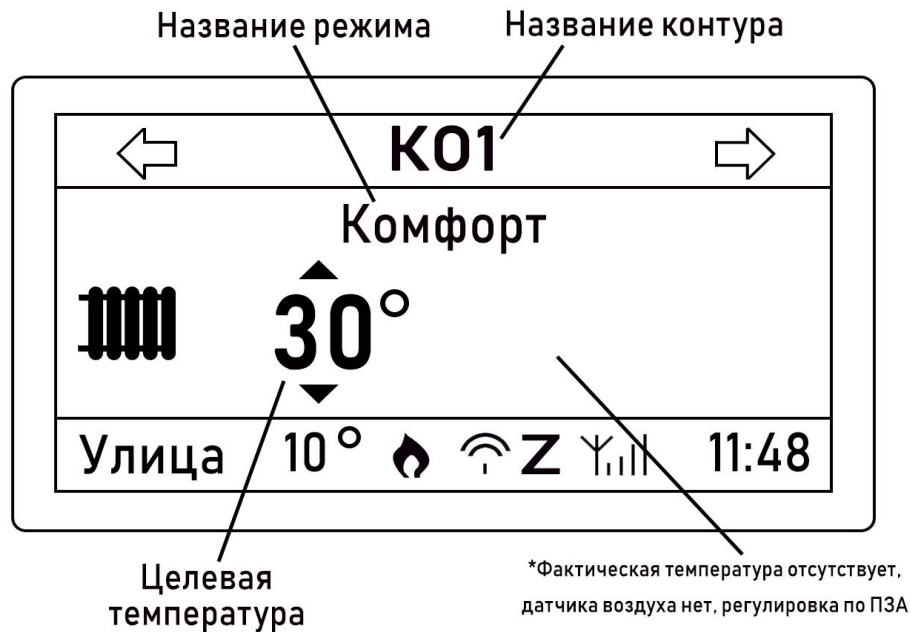

3.4 Ввод (коррекция) целевой температуры для режима отопления в контуре

Ввод нового значения целевой температуры выполняется кнопкой

OK

Нажатие кнопки активирует режим коррекции.

Нажатия кнопок  и  увеличивают или уменьшают значение целевой температуры.





Примечание: В контуре “Котел” отображается расчетная температура теплоносителя (уставка) для работы котла. Это значение определяется параметром “запрос тепла”, заданном в контурах Отопления и ГВС. Ручное изменение расчетной температуры для котла не предусмотрено.

3.5. Меню настроек

Вход в меню выполняется с помощью кнопки . Выбранный раздел меню подсвечивается инверсией.



3.5.1 Выбор контура

При необходимости просмотра параметров любого из контуров системы отопления, нужно выбрать это контур из предлагаемого списка. Навигация по списку осуществляется с помощью кнопок  и . Выбор - кнопкой .



После выбора нужного контура происходит автоматический возврат в “МЕНЮ НАСТРОЕК”.

Примечание: Названия режимов работы задаются пользователем в личном кабинете веб-сервиса и могут иметь отличные от представленных на рисунке выше названия.

3.5.2 Текущие температуры контура

Раздел отображает целевое и текущее значения температуры в выбранном контуре.

Примечание: Редактирование значений целевой температуры доступно только через веб-сервиса (мобильное приложение).

На рисунках представлены отображение экранов в контурах: “Котел”, “Отопление”, и “ГВС”.

ТЕКУЩ ТЕМПЕРАТУРЫ

Возд.	29.4°
Возд. цел.	20.0°
Тепл.	25.0°
Тепл. расч.	15.0°

ТЕКУЩ ТЕМПЕРАТУРЫ







Возд.	20.0°
Возд. цел.	21.0°

ТЕКУЩ ТЕМПЕРАТУРЫ

ГВС	25.0°
ГВС цел.	20.0°

3.5.3 Настройки**НАСТРОЙКИ**

Дата	03.06.2020
Время	14:12
Контраст ЖКИ	10
Настройки связи	>>>>
Возврат к заводским	>>>>

1. Дата - при нажатии доступно изменение значения кнопками  и .
2. Время - при нажатии доступно изменение значения кнопками  и .
3. Контраст ЖКИ - при нажатии доступно изменение значения кнопками  и .

НАСТРОЙКИ СВЯЗИ

Состояние	>>>>
Wi-Fi имя сети	name
Wi-Fi пароль	password
GSM APN	internet
GSM USSD	*100#



НАСТРОЙКИ СВЯЗИ

Wi-Fi имя сети	name
Wi-Fi пароль	password
GSM APN	internet
GSM USSD	*100#
Пороговый баланс	0

В строке **“Состояние”** отображаются данные об уровне сигналов Wi-Fi и GSM, баланс средств на SIM-карте, а также способ подключения (Wi-Fi, GSM или “--”, если связи нет).

Уровень сигнала оценивается по шкале 0...100, где 100 – наилучший сигнал; 0 – отсутствие сигнала. Баланс на SIM-карте – запрашивается у провайдера и показывается текущая величина. Если соединения нет, то баланс отображается как “---”.



СОСТОЯНИЕ СЕТИ	
Wi-Fi уровень сигнала	52
GSM уровень сигнала	60
GSM баланс	250
Подключение через	GSM

В строках **“GSM APN”**, **“GSM USSD”** и **“Пороговый баланс”** - можно изменение значений. Для набора текста используется кнопка . Каждый символ вводится путем перебора стрелками  и . Перебор делается среди группы символов. Таких групп несколько. Текущая группа показывается в правом верхнем углу экрана.

Обозначение групп символов:

- группа **“EN A-Z”** – латинские заглавные буквы;
- группа **“EN a-z”** – латинские строчные буквы;
- группа **“RU A-Я”** – русские заглавные буквы;
- группа **“RU a-я”** – русские строчные буквы;
- группа **“123”** – цифры;
- группа **“СИМВ”** – символы.

Для смены группы используется кнопка . Каждое нажатие на нее меняет группу на следующую по кругу.

Wi-Fi имя сети	RU A-Я
введите название:	
 n a m e 	

- “**Wi-Fi имя сети**” – имя домашней сети Wi-Fi, настраивается на роутере (возможно, написано на роутере).
- “**Wi-Fi пароль**” – пароль домашней сети Wi-Fi, настраивается на роутере (возможно, написано на роутере).
- “**GSM APN**” – наименование точки доступа мобильного провайдера GSM. Уточняется в службе поддержки провайдера GSM, который выдал SIM-карту.
- “**GSM USSD**” – команда запроса баланса. Уточняется в службе поддержки провайдера GSM, который выдал SIM-карту.
- “**Пороговый баланс**” – сумма на счету провайдера, ниже которой формируется оповещение о недостатке средств на SIM-карте.

3.5.4 Сервис

Термодатчики ЦИФР – данные от подключенных к автоматике ZONT цифровых и радиоканальных датчиков температуры.

Термодатчики NTC – данные от подключенных к автоматике ZONT датчиков NTC.

СЕРВИС		ТЕРМОДАТЧИКИ NTC	
Термодатчики ЦИФР	>>>>	1. Улица	18°
Термодатчики NTC	>>>>	2. Т тн	23°
Журнал событий	>>>>		

Регистрация радиоустройств 0 включение режима добавления новых радиоустройств. Функция работает если к автоматике ZONT подключен радиомодуль МЛ-590.

ТЕРМОДАТЧИКИ ЦИФР	
1. Рег-ция радиоустр	Нет
2. Датчик	27°
3. Радиодатчик	23°

Следует в поле “Регистрация радиоустройств” указать значение “Да”. После этого в течение 120 секунд нажать на радиодатчике кнопку и удерживать ее примерно 1-1,5 сек. до того момента, как загорится светодиод радиоустройства (длительное свечение, а не короткое мигание). После успешной регистрации радиодатчик появится в списке зарегистрированных.

Журнал событий – отображение сообщений об авариях, потере связи с датчиком и т.п. Отображаются последние 50 событий.

ЖУРНАЛ стр 2 из 7

19.05.20-14:54

Связь
восстановлена
Радиодатчик

19.05.20-14:37

3.5.5 О приборе

Раздел содержит справочную информацию о подключенном приборе ZONT, серийном номере панели, используемой прошивке.

Версия ПО

SW: PH2000+2020.04.13 01.01

SN LCD 65

МОДЕЛЬ: H1000+

SN: 2643E82E1130

Версия Пл/Пр: 623/91



ПРИЛОЖЕНИЯ

Приложение 1. Гарантийные обязательства и ремонт

Устройства, вышедшие из строя в течение гарантийного срока по причинам, не зависящим от потребителя, подлежат бесплатному гарантийному ремонту или замене. Гарантийный ремонт осуществляет производитель или уполномоченный производителем сервисный центр. Замена производится в тех случаях, когда производитель считает ремонт нецелесообразным.

Гарантийные обязательства не распространяются на устройства в следующих случаях:

- при использовании устройства не по назначению;
- при нарушении параметров окружающей среды во время транспортировки, хранения или эксплуатации устройства;
- при возникновении неисправностей, связанных с нарушением правил монтажа и эксплуатации устройства;
- при наличии следов недопустимых механических воздействий на устройства и его элементы: следов ударов, трещин, сколов, деформации корпуса, разъемов, колодок, клемм и т.п.;
- при наличии на устройстве следов теплового воздействия;
- при наличии следов короткого замыкания, разрушения или перегрева элементов вследствие подключения на контакты устройства источников питания или нагрузки, не соответствующих техническим характеристикам устройства;
- при наличии следов жидкостей внутри устройства и/или следов воздействия этих жидкостей на элементы устройства;
- при обнаружении внутри устройства посторонних предметов, веществ или следов жизнедеятельности насекомых;
- при неисправностях, возникших вследствие техногенных аварий, пожара или стихийных бедствий;
- при внесении конструктивных изменений в устройство или проведении ремонта самостоятельно или лицами (организациями), не уполномоченными для таких действий производителем;
- гарантия не распространяется на элементы питания, используемые в устройстве, а также на SIM-карты и любые расходные материалы, поставляемые с устройством.

ВНИМАНИЕ!!! В том случае, если во время диагностики будет выявлено, что причина неработоспособности устройства не связана с производственным дефектом, а также при истечении гарантийного срока на момент отправки или обращения по гарантии, диагностика и ремонт устройства производятся за счёт покупателя, по расценкам производителя или уполномоченного производителем сервисного центра. Расценки на ремонт согласовываются с покупателем по телефону или в почтовой переписке до начала работ по ремонту.

ВНИМАНИЕ!!! Для проведения гарантийного и негарантийного ремонта необходимо предъявить или приложить совместно с устройством следующие документы:

1. Заполненную [“Заявку на ремонт”](#) (при отсутствии заполненной “Заявки на ремонт” диагностика и ремонт не выполняется). Также заявку можно оформить в электронном виде на сайте

производителя <https://zont-online.ru/proverka-statusa-remonta/>. Впоследствии вы сможете отслеживать статус, отправленного в ремонт оборудования.

2. Копию последней страницы паспорта устройства.
3. Копию документа, подтверждающего дату продажи устройства.
4. Копию паспорта отправителя в случае использования транспортной компании для доставки устройства после ремонта.

ВНИМАНИЕ!!! В случае отсутствия паспорта устройства или документа, подтверждающего дату продажи, до отправки устройства в ремонт согласуйте, пожалуйста, со специалистом техподдержки условия проведения ремонта.

Примечания:

1. Прежде чем обратиться по гарантии, свяжитесь, пожалуйста, со специалистом технической поддержки по e-mail: support@microline.ru для того, чтобы убедиться, что устройство действительно не работоспособно и требует ремонта.

Гарантийный ремонт устройства осуществляется только по предварительному согласованию со специалистом службы технической поддержки производителя.

2. При транспортировке в ремонт устройство должно быть упаковано таким образом, чтобы сохранился внешний вид устройства, а корпус устройства был защищен от повреждений.
3. Устройства, производимые под торговой маркой ZONT — технически сложные товары и не подлежат возврату в соответствии п.11 “Перечня непродовольственных товаров надлежащего качества, не подлежащих возврату или обмену на аналогичный товар” Постановления Правительства РФ от 19.01.1998 г. №55 в ред. от 28.01.2019 г.
4. Покупатель, совершивший покупку дистанционным образом (в интернет-магазине), вправе отказаться от товара в любое время до его передачи, а после передачи товара в течении семи дней в соответствии с пунктом 21 ст. 26.1 Закона РФ "О защите прав потребителей".

При возврате устройство должно быть укомплектовано в соответствии с паспортными данными, должно быть упаковано в оригинальную упаковку, иметь товарный вид, ненарушенные гарантийные пломбы и наклейки.

5. Доставка устройства покупателю после проведения ремонта осуществляется силами и за счет покупателя в соответствии с п.7 ст.18 Закона РФ "О защите прав потребителей".